

PARS FANAL

Industrial Systems

تجهیزات جانبی کلیدهای مینیاتوری جدید پارس فانال

شنت

- قابلیت قطع کلید مینیاتوری در زمان تحریک رله شنت با ولتاژ
- قابلیت نصب روی کلید های مینیاتوری 1P , 2P , 3P , 4P
- 110-415 VAC 110-230 VDC

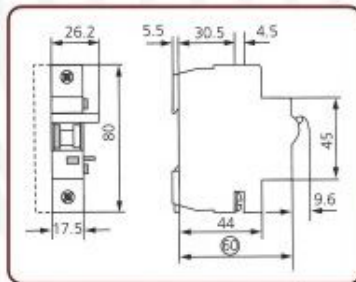
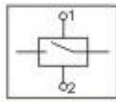

آندرولتاژ

- قابلیت قطع کلید مینیاتوری در افت ولتاژ
- قابلیت نصب روی کلید های مینیاتوری 1P , 2P , 3P , 4P
- جلوگیری از آسیب رسیدن به مصرف کننده ها در ولتاژ پایین
- $U_n = 230/240V \sim$ $U_{min} \leq 110V \sim$

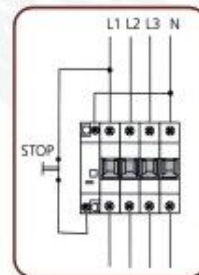
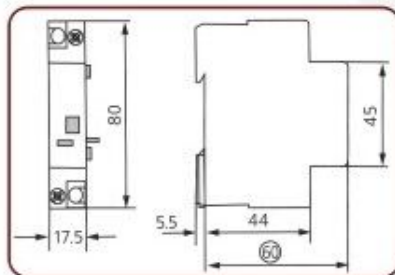
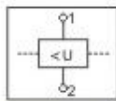

کنتاکت کمکی

- قابلیت نصب روی کلیدهای مینیاتوری 1P , 2P , 3P , 4P
- دارای دو کنتاکت باز و دو کنتاکت بسته
- قابلیت فرمان به مدارات الکتریکی در زمان قطع یا وصل کلید مینیاتوری
- $U_e = 250 VAC$ $I_{th} = 4A$

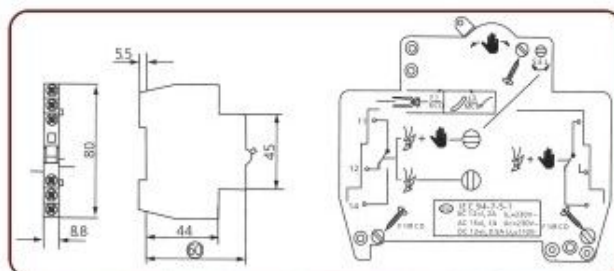

EN ISO 9001:2015

PARS FANAL

Industrial Systems

کلید مینیاتوری پارس فانال DC - PFN



- کاربرد در مصارف برق صنعتی
- قابلیت حفاظت در مقابل اضافه جریان ((اضافه بار)) در مدار
- قابلیت عملکرد مغناطیسی در مقابل اتصال کوتاه مدار
- دارای استاندارد بین المللی IEC 60898
- عرضه مدل B و C طبق منحنی قطع استاندارد
- قابلیت نصب روی ریل 35mm
- قدرت قطع 10KA
- دارای نشانگر حالت قطع و وصل
- دارای امکان پلمپ کلید
- عرضه با هلوگرام ضد تقلب و کد ردیابی محصول

Characteristic Curve

IEC60947-2/IEC14048.2

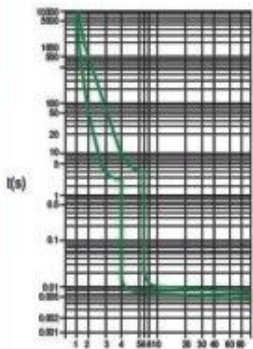

I_{In}
B curve

Standard B (4I_{In}<I<6I_{In}),
C (8I_{In}<I<12I_{In});

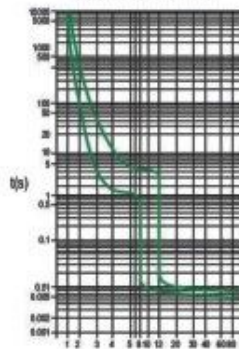

I_{In}
C curve



2
سال ضمانت



TÜV
AUSTRIA

tuv
CERT
EN ISO 9001:2008



PARS FANAL
Industrial Systems

کلید مینیاتوری پارس فانال PFN



کلید مینیاتوری پارس فانال PFN

- کاربرد در مصارف برق خانگی و صنعتی
- قابلیت حفاظت در مقابل اضافه جریان (اضافه بار) در مدار
- قابلیت عملکرد مغناطیسی در مقابل اتصال کوتاه در مدار
- دارای استاندارد بین المللی IEC 60898
- عرضه مدل های D, C, B طبق منحنی قطع استاندارد
- دارای نشانگر حالت قطع و وصل
- قدرت قطع 6KA
- قابلیت نصب روی ریل 35mm
- بارنگ بندی استاندارد دستگیره های قطع و وصل
- عرضه با هولوگرام ضد تقلب و کد ردیابی محصول
- دارای امکان پلمپ کلید

مدل ها و مشخصات کلیدهای مینیاتوری PFN

	آمپر تک فاز	آمپر دو فاز	آمپر سه فاز
PFN	PFN-61	PFN-62	PFN-63
C2	2	2	2
C4	4	4	4
C6	6	6	6
C10	10	10	10
C16	16	16	16
C20	20	20	20
C25	25	25	25
C32	32	32	32
C40	40	40	40
C50	50	50	50
C63	63	63	63

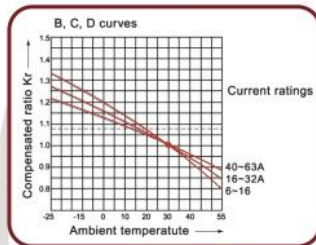
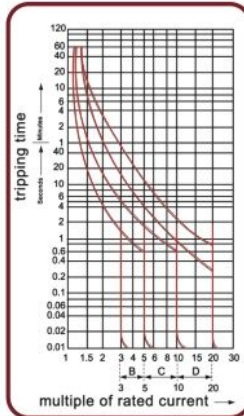
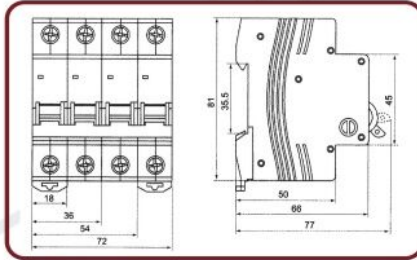

2 سال ضمانت

PARS FANAL Industrial Systems



TUV
AUSTRIA

TUV
CERT
EN ISO 9001:2008

PARS FANAL
Industrial Systems

کلیدهای مینیاتوری پارس فانال مدل های P+N ، 3P+N



کلید مینیاتوری ۴/۵ KA

- با قابلیت قطع همزمان فاز و نول
- طبق استاندارد IEC 60898
- قابل عرضه در جریانهای نامی تا ۳۲ آمپر
- عرضه با هولوگرام ضد تقلب و کد ردیابی محصول

کلیدهای مینیاتوری پارس فانال

- با قدرت قطع 10 KA طبق IEC 60898
- قابل عرضه در کلیه جریان های نامی ۴ الی ۶۳ آمپر
- در مدار های 1P الی 3P
- با منحنی قطع تیپ های D, C, B
- بارنگ بندی استاندارد دستگیره قطع و وصل
- با قابلیت نصب کنتاکت کمکی 1NO+1NC



کلید مینیاتوری 1۰ KA

جدول ابعاد و اندازه

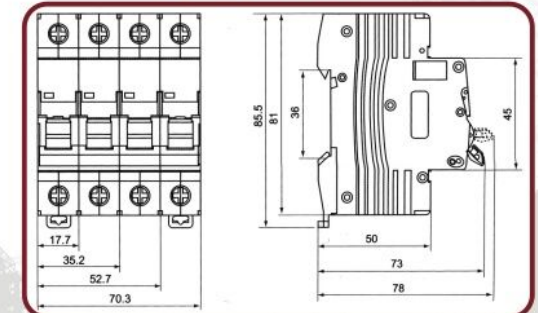

TUV
AUSTRIA



TUV
AUSTRIA

TUV
CERT
EN ISO 9001:2008